

HET GROOTSTE ASSORTIMENT ZAAGMACHINES EN TOEBEHOREN VAN NEDERLAND

ZAGEN

BAUER
SÄGEMASCHINEN

BOMAR

exactcut
high performance circular saws

tefl

BOREN

BAUER
MASCHINENBAU

IMM

IBARMIA
UNIVERSAL

LASERS

bodor





Duidelijke gradenaflezing.
Verstelbaar van -45° - +60°

Pulldown 160.120

- stabiel gegoten gietijzeren zaagframe
- 2 zaagsnelheden: 30/60 mtr/min.
- snelspanklem
- 1 zijdig verstek tot 30°
- nastelbare hardmetalen zaaggeleidingen
- ook leverbaar met voet, koelpomp en aanslag
- zaagbladlengte 1.620x13x0,65mm

Pulldown		
Zaag-capaciteit	160.120	
90°	120	150x120
45°R	95	90x90
30°R	55	60x60



BasiCut 275.230 DG

- stabiel gegoten gietijzeren zaagframe
- 2 zaagsnelheden: 40/80 mtr/min.
- nastelbare hardmetalen zaaggeleidingen
- zaagbladlengte 2715x27x0,9mm
- gepatenteerde snelspanklem
- 2 Zijdig verstek; -45° tot +60°
- met hoge voet en koelinstallatie
- materiaal aanslag 500mm
- 1,5 KW aandrijfmotor

BasiCut		
Zaag-capaciteit	275.230 DG	
90°	230	275x180
45°R	190	190x150
45°L	170	185x100
30°R	120	120x100

€2.950,-
Geldig tot 01-09-'20



ProfiCut 275.230 DG

- traploos regelbare zaagdruk
- stabiel gegoten gietijzeren zaagframe
- 2 snelheden: 40/80 mtr/min.
- nastelbare hardmetalen zaaggeleidingen
- gepatenteerde snelspanklem
- materiaal aanslag 500mm
- zaagbladlengte 2715x27x0,9mm
- met lage voet en koelinstallatie
- 2 Zijdig verstek; -45° tot +60°
- 1,5 KW aandrijfmotor

€3.250,-
Geldig tot 01-09-'20

ProfiCut		
Zaag-capaciteit	275.230 DG	
90°	230	275x180
45°R	190	190x150
45°L	170	185x100
30°R	120	120x100

Grote meedraaiende oplegtafel

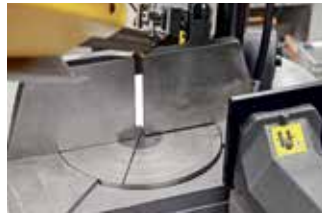

Razendsnel materiaal klemmen middels "speciaal" snelspanstelsysteem

Ruime spanen-/koelwater-opvangbak; voorkomt vervuiling in de werkplaats

Prisma geleiding van de materiaalklem

Duidelijke gradenaflezing. Verstelbaar van -45° - +60°



- Na het heffen hoeft de zaagdruk niet opnieuw ingesteld te worden; machine zaagt verder met reeds ingestelde zaagdruk
- IJlgang verplaatsing zaagraam tot boven het materiaal
- Robuust gegoten gietijzeren zaagframe, tafel en klem
- 2 snelheden; 40/80 mtr/min.
- Nastelbare hardmetalen zaaggeleiding
- Gepatenteerde snelspanklem; binnen enkele seconden is het materiaal gespannen
- 2 Zijdig verstek; -45° tot +60°
- Zaagbladafmeting 2715x27x0,9mm
- Met hoge voet en koelinstallatie
- 1,5KW aandrijfmotor
- Gewicht 340KG



EasyCut
275.230 DG



Zaag-capaciteit	275.230 DG	
	∅	∇
90°	230	275x230
45°R	195	195x180
45°L	170	185x145
30°R	120	120x100

Ergonomic DG-serie



Ergonomic				
Zaag-capaciteit	320.258 DG		340.278 DG	
	Ø	∕	Ø	∕
90°	258	320x250	278	340x275
45°R	210	210x245	260	230x255
45°L	185	200x170	205	220x180
30°R	135	185x110	155	145x115

- Traploos regelbare zaagdruk
- IJlgang verplaatsing zaagraam tot boven materiaal
- 2 Zijdig verstek; -45°/+60°, traploos instelbaar
- Grote meedraaiende zaagtafel met duidelijke hoekaflezing
- Traploos regelbaar toerental; 20-120 mtr/min. Hardmetalen nastelbare zaaggeleiding
- Robuust gegoten gietijzeren zaagframe, tafel en klem

- Gepatenteerde snelspanklem
- Draaipunt ligt onder de tafel
- Grote spanen opvangbak
- Lage voet met koelinstallatie
- Materiaalaanslag 500mm
- 1,5KW aandrijfmotor

- Robuust gefreesd zaagframe
- Traploos regelbare zaagdruk
- Duidelijke hoekaflezing; ook digitaal leverbaar!
- Zware solide materiaalklem
- Draaipunt ligt onder de tafel
- Zaagbreukbeveiliging

- Krachtige aandrijfmotor met 2 snelheden; 35/70 mtr/min.
- Nastelbare HM-zaaggeleidingen
- Koelinstallatie
- Eenvoudige bediening, slechts 3 knoppen

BAUER
SÄGEMASCHINEN

Zaag-capaciteit	S-280 DG		S-280 DGL	
	Ø	∕	Ø	∕
90°	280	340x200	280	400x230
45°R	250	220x240	220	250x240
45°L	150	220x240	190	180x180
30°R	115	130x160	120	120x120



€5.950,-
Geldig tot 01-09'20

S-280 DG

Ook leverbaar met digitale hoekaflezing



Grote meedraaiende zaagtafel
Duidelijke hoekaflezing

∅ 258mm,
▤ 320x250mm
L/R verstek

Optie:
• nevelmeersysteem
• laserliner

Ergonomic DGH-serie

- Volledig hydraulisch gestuurd (voeding, heffen, klemmen)
- Gaat na het zagen automatisch omhoog en opent de klem
- IJlgang verplaatsing tot boven het materiaal
- Robuust gegoten gietijzeren zaagframe, tafel en klem
- Gepatenteerde snelspanklem
- Traploos regelbare zaagdruk
- Automatische zaagdrukregeling; zaagvoeding wordt automatisch gecompenseerd, afhankelijk van het materiaal
- Voorzien van grote meedraaiende zaagtafel
- **Duidelijke hoekaflezing; ook digitaal leverbaar!**
- Automatische zaagraamhoogte instelling vanaf bedienings-paneel
- Draaipunt ligt onder de tafel
- Traploos regelbare zaagsnelheid, 20-120mtr./min.
- Krachtige aandrijfmotor
- Nastelbare HM-zaaggeleidingen
- Zaagbreukbeveiliging
- Grote spanenopvangbak
- Materiaalaanslag
- Koelinstallatie
- Eenvoudige bediening

Volhydraulisch
halfautomatisch



Voor rollenbanen en aanslagsystemen zie pagina 22.

Ergonomic				
Zaag-capaciteit	320.258 DGH		340.278 DGH	
	∅	▤	∅	▤
90°	258	320x250	278	340x275
45°R	210	210x245	260	230x255
45°L	185	200x170	205	220x180
30°R	135	185x110	155	145x115

Workline-serie

- Volledig hydraulisch gestuurd (voeding, heffen, klemmen)
- Gaat na het zagen automatisch omhoog en opent de klem
- Stabiel vibratiearm zaagframe
- Traploos regelbare zaagdruk
- Automatische zaagdrukregeling; zaagvoeding wordt automatisch gecompenseerd, afhankelijk van het materiaal
- Duidelijke hoekaflezing; **ook digitaal leverbaar !**
- Automatische zaagraamhoogteinstelling vanaf bedieningspaneel
- Hydraulische materiaalklem heeft een volledige slag
- De hydraulische klemcilinder zit in het hard van de klem
- Materiaalklem heeft een gepatenteerd neerdruksysteem
- Klembek is bewerkt, daardoor extra grip
- Zaaggeleidearm wordt verplaatst over een geslepen prisma geleiding
- Draaipunt ligt onder de tafel
- Traploos regelbare zaagsnelheid, 20-120 mtr/min.
- Krachtige aandrijfmotor
- Nastelbare HM-zaaggeleidingen
- Aangedreven spanenborstel
- Zaagbreukbeveiliging
- Koelinstallatie
- Links en Rechts tot 30° in verstek !
- Eenvoudige bediening, slechts 4 knoppen



Workline 610.450 DGH

€15.950,-
Geldig tot 01-09-'20

Workline												
Zaag-capaciteit	410.280 GH		410.280 DGH		510.350 GH		510.350 DGH		610.450 GH		610.450 DGH	
	∅	∕	∅	∕	∅	∕	∅	∕	∅	∕	∅	∕
90°	280	410x280	280	410x280	350	510x350	350	510x350	450	610x450	450	610x450
45°R	280	260x280	280	260x280	350	340x350	350	340x350	450	500x420	450	500x420
45°L	-	-	280	260x280	-	-	350	340x350	-	-	450	500x420
30°R	210	290x280	210	290x280	250	360x350	250	360x350	310	320x320	310	320x320
30°L	-	-	210	290x280	-	-	250	360x350	-	-	310	320x320

∅ 450mm,
∕ 610x450mm
L/R verstek tot 30°



**tot 17° in verstek
(optioneel)**



Transverse 610.450 DGH

∅ 450mm,
 ▧ 610x450mm
 L/R verstek tot 30°

Transverse-serie

- Volledig hydraulisch gestuurd (voeding, heffen, klemmen)
- Gaat na het zagen automatisch omhoog en opent de klem
- Stabiel vibratiearm zaagframe
- Traploos regelbare zaagdruk
- Automatische zaagdrukregeling; zaagvoeding wordt automatisch gecompenseerd, afhankelijk van het materiaal
- **Digitale hoekaflezing**
- Automatische zaagraamhoogteinstelling vanaf bedieningspaneel
- Hydraulische materiaalklem heeft een volledige slag
- De hydraulische klemcilinder zit in het hard van de klem
- Zaaggeleidearm wordt verplaatst over een geslepen prisma geleiding
- Draaipunt ligt onder de tafel
- Traploos regelbare zaagsnelheid, 20-90 mtr/min. (digitaal afleesbaar)
- Krachtige aandrijfmotor
- Nastelbare HM-zaaggeleidingen
- Aangedreven spanenborstel
- Zaagbreukbeveiliging
- Koelinstallatie
- Links en Rechts tot 30° in verstek !
- Eenvoudige bediening, slechts 4 knoppen
- Optioneel ook leverbaar tot 17° verstek

Workline				
Zaag-capaciteit	510.350 DGH		610.450 DGH	
	∅	▧	∅	▧
90°	350	510x350	450	610x450
45°R	350	340x350	450	500x420
45°L	350	340x350	450	500x420
30°R	250	360x350	310	320x320
30°L	250	360x350	310	320x320
17°R optioneel			100	100x100

Individual serie

- Volledig hydraulisch gestuurd (voeding, heffen, klemmen)
- Horizontaal neergaand zaagraam middels voorgespannen lineair geleiders
- Automatische zaagdrukregeling; zaagvoeding wordt automatisch gecompenseerd, afhankelijk van het materiaal
- Digitale hoekaflezing
- Automatische zaagraamhoogteinstelling vanaf bedieningspaneel
- Hydraulische materiaalklem heeft een volledige slag
- Klembek is bewerkt, daardoor extra grip
- Zaaggeleidearm wordt verplaatst over een geslepen prismageleiding
- Traploos regelbare zaagsnelheid, 20-120 mtr/min.
- Links en Rechts tot 60° in verstek !
- Eenvoudige bediening



Tot \varnothing 640mm
L/R verstek tot 60°

Construction serie

- Volledig hydraulisch gestuurd (voeding, heffen, klemmen)
- Horizontaal neergaand zaagraam middels voorgespannen lineair geleiders
- Zaagraam staat onder een hoek van 6°
- Automatische zaagdrukregeling; zaagvoeding wordt automatisch gecompenseerd, afhankelijk van het materiaal
- Automatische hydraulische hoekverdraaiing middels tiptoets
- Automatische zaagraamhoogteinstelling vanaf bedieningspaneel
- Hydraulische zaagbladspanning
- Zaaggeleidearm wordt automatisch hydraulisch verplaatst over lineair geleiding
- Traploos regelbare zaagsnelheid, 20-120 mtr/min.
- Links en Rechts tot 60° in verstek !
- Hydraulische materiaalklem heeft een volledige slag



Individual								
Zaag-capaciteit	520.360 DGH		620.460 DGH		720.540 DGH		820.640 DGH	
	\varnothing	∇	\varnothing	∇	\varnothing	∇	\varnothing	∇
90°	360	520x360	460	620x460	540	720x540	640	820x640
45°R	360	360x325	420	420x400	500	510x410	550	560x300
45°L	360	365x350	420	440x280	515	520x325	580	580x520
30°R	240	235x235	275	280x390	350	350x420	380	380x310
30°L	255	255x340	300	300x280	355	355x330	400	405x450

Construction						
Zaag-capaciteit	615.340 DGS		820.508 DGS		1150.600 DGS	
	\varnothing	∇	\varnothing	∇	\varnothing	∇
90°	340	615x340	508	820x450	650	1150x600
45°L/R	340	410x340	450	560x450	650	800x600
30°L/R	270	270x340	370	370x450	520	530x600

Extend-serie

Leverbaar tot \varnothing 2500mm

- Volledig hydraulisch gestuurd (voeding, heffen, klemmen)
- Robuust vibratiearm zaagframe gevuld met polymeerbeton
- Horizontaal neergaand zaagraam middels voorgespannen lineair geleiders
- Automatische zaagdrukregeling; zaagvoeding wordt automatisch gecompenseerd, afhankelijk van het materiaal

- Automatische zaagraamhoogteinstelling
- Hydraulische klemcilinder heeft een volledige slag
- Eenvoudige bediening
- Zaaggeleidearm wordt verplaatst over een geslepen prisma geleiding
- Traploos regelbare zaagsnelheid, 20-120 mtr/min.

- Verschillende aandrijfmotoren leverbaar
- Aangedreven spanenborstel
- Zaagbreukbeveiliging
- Vrij verplaatsbaar bedieningspaneel
- Modulair systeem; veel combinaties van capaciteiten leverbaar!

Extend					
Serie	modulair zaagbereik				
	\varnothing	∇	∇	∇	∇
Extend 520	520	520x520	700x520		
Extend 620	620	620x620	800x620	1000x620	
Extend 720	720	720x720	900x720	1200x720	1500x720
Extend 820	820	820x820	1000x820	1200x820	1500x820
Extend 1120	1120	1120x1120	1300x1120	1600x1120	1800x1120

Extend					
Serie	modulair zaagbereik				
	\varnothing	∇	∇	∇	∇
Extend 1320	1320	1320x1320	1600x1320	1800x1320	
Extend 1520	1520	1520x1520	1800x1520	2000x1520	
Extend 2020	2020	2020x2020			
Extend 2500	2500	2500x2500			





NIEUW!

ProfiCut 275.230 GANC

- Volledig hydraulisch gestuurd (voeding, heffen, klemmen)
- Ingeven van verschillende lengtes en aantallen middels tiptoets
- Transportklem heeft een slag van 500mm, automatisch repeteerbaar
- Verplaatsing transportklem over lineair geleiding
- Meting van de lengte middels magneetband, zeer nauwkeurig
- Beweegbare (vaste) klembek
- Automatische zaagdrukregeling; zaagvoeding wordt automatisch gecompenseerd, afhankelijk van het materiaal
- Stabiel gegoten gietijzeren zaagframe
- Automatische zaagraamhoogte instelling
- Duidelijke gradenaflezing
- Draaipunt ligt onder de tafel
- 2 Snelheden; 40/80 mtr/min.
- Nastelbare hardmetalen zaaggeleidingen
- Grote spanenopvangbak
- Ook als half-automaat te gebruiken

Ergonomic

Zaag- capaciteit	275.230 GAC	
		
90°	230	275x180
45°R	190	190x150
30°R	120	120x100



verplaatsing transportklem over lineairgeleiding



automatische zaagdrukregeling



duidelijke hoekaflezing

€13.750,-
Geldig tot 01-09'20



Rollen in het zaagbed



Ergonomic GANC-serie

- Volledig hydraulisch gestuurd (voeding, heffen, klemmen)
- Ingeven van verschillende lengtes en aantallen middels tiptoets
- Transportklem heeft een slag van 500mm, automatisch repeteerbaar
- Verplaatsing transportklem over lineair geleiding
- Rollen in het zaagbed
- Meting van de lengte middels magneetband, zeer nauwkeurig
- Beweegbare (vaste) klembek
- Automatische zaagdrukregeling; zaagvoeding wordt automatisch gecompenseerd, afhankelijk van het materiaal
- Stabiel gegoten gietijzeren zaagframe
- Automatische zaagraamhoogte instelling
- Duidelijke gradenaflezing
- Draaipunt ligt onder de tafel
- Traploos regelbare zaagsnelheid, 20-120 mtr/min.
- Nastelbare hardmetalen zaaggeleidingen
- Grote spanenopvangbak
- Ook als half-automaat te gebruiken

Ergonomic						
Zaag-capaciteit	320.258 GANC		340.278 GANC		375.308 GANC	
	Ø	∕	Ø	∕	Ø	∕
90°	258	275x250	278	340x275	308	320x305
45°R	210	185x245	260	230x255	245	235x200
30°R	135	135x110	155	145x115	140	160x95



Workline GANC-serie

- Volledig hydraulisch gestuurd (voeding, heffen, klemmen)
- Ingeven van verschillende lengtes en aantallen middels tiptoets
- Transportklem heeft een slag van 600mm, automatisch repeteerbaar
Optioneel leverbaar met een langere slag naar wens; tot 3000mm
- Meting van de lengte middels magneetband, zeer nauwkeurig
- Beweegbare (vaste) klembek
- Automatische zaagdrukregeling; zaagvoeding wordt automatisch gecompenseerd, afhankelijk van het materiaal
- Stabiel vibratiearm zaagframe
- Duidelijke hoekaflezing; ook digitaal leverbaar !
- Hydraulische materiaalklem heeft een volledige slag
- De hydraulische klemcilinder zit in het hard van de klem
- Materiaalklem heeft een gepatenteerd neerdrucksysteem
- Klembek is voorzien van geharde inzetstrippen
- Draaipunt ligt onder de tafel
- Zaaggeidearm wordt verplaatst over een geslepen prisma geleiding
- Traploos regelbare zaagsnelheid, 20-120 mtr/min.
- Krachtige aandrijfmotor
- Nastelbare HM-zaaggeleidingen

Workline				
Zaag-capaciteit	410.280 GANC		510.350 GANC	
	Ø	∕	Ø	∕
90°	280	410x280	350	510x350
45°R	280	310x150	350	400x100
30°R	210	205x100	250	260x100

vanaf
€19.500,-
 Geldig tot 01-09-20

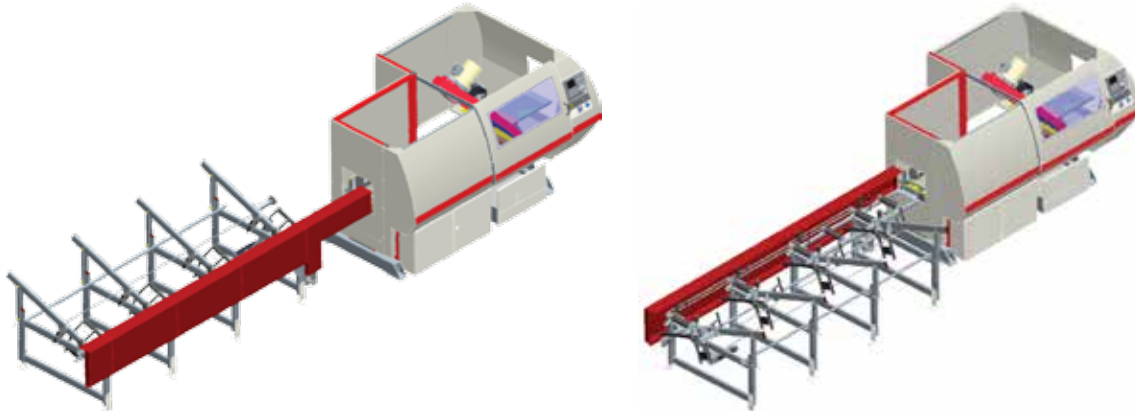

Betaalbare laadmagazijnen voor automatische lintzaagmachines



Volledig automatisch
L/R in verstek



Ergonomic 290.250 DGA

- Volledig automatisch zagen van lengtes en verstekken van -45° tot $+60^\circ$
- Elektromechanische hoekverstelling van -45° naar $+60^\circ$ in ca. 3 sec
- Hydraulische automatische zaagdrukregeling, afhankelijk van het materiaal
- Traploos regelbaar toerental 20-120 mtr/min.
- Aanvoerslag 1500mm
- HM zaageleiding
- Aanvoersnelheid tot 25 mtr/min.
- Doorlopende rollenbaan, ook geschikt voor korte stukken
- Vastleggen van 20 programma's met elk 50 posities

Voorbeeld van een in te geven zaagprogramma

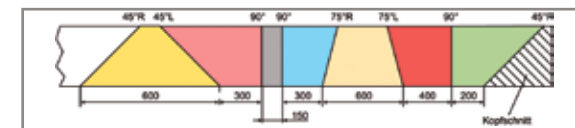

Ergonomic

Zaag- capaciteit	290.250 DGA	
		
90°	240	210x210
45°R	180	195x195
45°L	220	155x155
30°R	135	95x95



model DGA, aanvoerslag van 1500 tot 6000 mm



model Longstroke



Individual serie



De aanvoersystemen voor de Individual machines zijn zo geconstrueerd dat u volledig automatisch in verstek (2 * 30°) kunt zagen, maar een kort reststuk overhoudt.

- Volledig hydraulisch gestuurd (voeding, heffen, klemmen)
- Horizontaal neergaand zaagraam middels voorgespannen lineair geleiders
- Ingeven van verschillende lengtes en aantallen
- Transportklem heeft een slag van 600mm, automatisch repeteerbaar
Optioneel leverbaar met een langere slag naar wens (type longstroke)
- Voorzien van geharde transportassen met kogelomloop geleidingen
- Meting van de lengte middels magneetband, zeer nauwkeurig
- Dubbelwerkende vaste- en transportklemmen (ideaal bij niet rechte materialen)
- Automatische zaagdrukregeling; zaagvoeding wordt automatisch gecompenseerd, afhankelijk van het materiaal
- Digitale hoekaflezing
- Stabiel vibratiearm zaagframe
- Klembekken zijn voorzien van geharde inzetstrippen
- Zaaggeleidearm wordt verplaatst over een geslepen prisma geleiding
- Traploos regelbare zaagsnelheid, 20-120 mtr/min.
- Krachtige aandrijfmotor
- Nastelbare HM-zaaggeleidingen
- Vrij verplaatsbaar bedieningspaneel
- Tot 60° in verstek! Ook leverbaar 2 zijdig in verstek tot 60°

Individual								
Zaag-capaciteit	520.360 GANC (-L)		620.460 GANC (-L)		720.540 GANC (-L)		820.640 GANC (-L)	
	∅	∕	∅	∕	∅	∕	∅	∕
90°	360	520x360	460	620x460	540	720x540	640	820x640
45°R	360	360x325	410	420x280	500	510x410	610	610x340
30°R	240	325x325	460	265x320	350	350x420	410	410x340

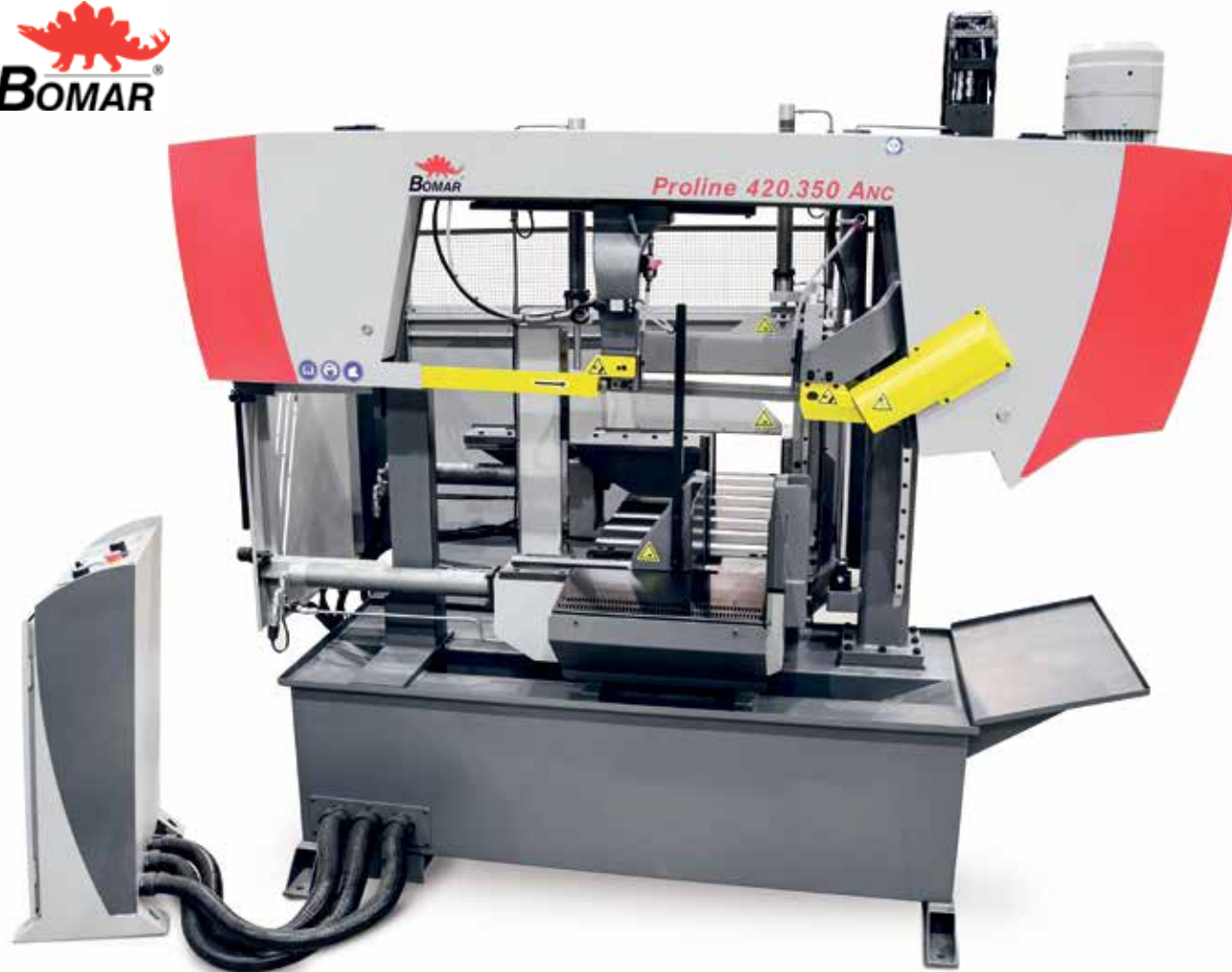

Proline-serie

- Volledig hydraulisch gestuurd (voeding, heffen, klemmen)
- Stabiel vibratiearm zaagframe
- Horizontaal neergaand zaagraam middels voorgespannen lineair geleiders
- Traploos regelbare zaagdruk
- Ingeven van verschillende lengtes en aantallen
- Transportklem heeft een slag van 600mm, automatisch repeteerbaar
Optioneel leverbaar met een langere slag naar wens
- Verplaatsing transportklem over lineair geleiders
- Rollen in het zaagbed
- Meting van de lengte middels magneetband, zeer nauwkeurig
- Dubbelwerkende vaste- en transportklemmen (ideaal bij niet rechte materialen)
- Automatische zaagdrukregeling; zaagvoeding wordt automatisch gecompenseerd, afhankelijk van het materiaal
- Automatische zaagraamhoogteinstelling
- Materiaal wordt voor en achter het zaagblad geklemd
- Klembekken zijn voorzien van geharde inzetstrippen
- Hydraulische materiaalklem heeft een volledige slag
- Zaaggeleidearm wordt verplaatst over een geslepen prisma geleiding
- Traploos regelbare zaagsnelheid, 20-120 mtr/min.
- Krachtige aandrijfmotor
- Nastelbare HM-zaaggeleidingen
- Aangedreven spanenborstel
- Zaagbreukbeveiliging
- Koelinstallatie
- Vrij verplaatsbaar bedieningspaneel
- Optioneel leverbaar met hogere zaag en zwaardere motor (type SX)
- Eenvoudige bediening

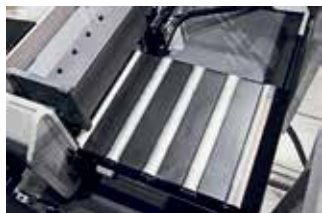

rollen in het zaagbed



verplaatsing transportklem over lineair geleiders



solide spanentransporteur (optioneel)

Proline	320.280 ANC		420.350 ANC		520.450 ANC	
	Ø	▧	Ø	▧	Ø	▧
Zaagcapaciteit	280	320x280	350	510x350	450	520x450
Zaagbladafmeting	3800x27x0.9mm		4780x34x1.1mm		5020x41x1.3mm	

Extend A-serie

- Volledig hydraulisch gestuurd (voeding, heffen, klemmen)
- Robuust vibratiearm zaagframe gevuld met polymeerbeton
- Horizontaal neergaand zaagraam middels voorgespannen lineair geleiders
- Traploos regelbare zaagdruk
- Ingeven van verschillende lengtes en aantallen
- De aanvoerslag kan zelf bepaald worden tot 6000mm
- Meting van de lengte middels magneetband, zeer nauwkeurig
- Automatische zaagdrukregeling; zaagvoeding wordt automatisch gecompenseerd, afhankelijk van het materiaal
- Klembekken zijn voorzien van geharde inzetstrippen
- Hydraulische materiaalklem heeft een volledige slag
- Zaaggeleidearm wordt verplaatst over een geslepen prisma geleiding
- Traploos regelbare zaagsnelheid, 20-120 mtr/min.
- Verschillende aandrijfmotoren leverbaar
- Nastelbare HM-zaaggeleidingen
- Aangedreven spanenborstel
- Vrij verplaatsbaar bedieningspaneel
- Modulair systeem; veel combinaties van capaciteiten leverbaar!
- Eenvoudige bediening



Lengte aanvoerslag tot 6.000mm leverbaar

Extend					
Serie	modulair zaagbereik				
	∅	∕	∕	∕	∕
Extend 520	520	520x520	700x520		
Extend 620	620	620x620	800x620	1000x620	
Extend 720	720	720x720	900x720	1200x720	1500x720
Extend 820	820	820x820	1000x820	1200x820	1500x820
Extend 1120	1120	1120x1120	1300x1120	1600x1120	1800x1120
Extend 1320	1320	1320x1320	1600x1320	1800x1320	
Extend 1520	1520	1520x1520	1800x1520	2000x1520	
Extend 2020	2020	2020x2020			
Extend 2500	2500	2500x2500			



Volautomatisch zaagsysteem geïntegreerd met een optrompmachine



Solide aanvoerklem

BAUER
SÄGEMASCHINEN



zaagraamgeleiding middels lineairgeleiding



hydraulische klemming zaagraam



zagen van aparte verstekken



het uithoeken van materialen



meerdere stuks tegelijkertijd in verstek zagen

Bauer				
Zaag- capaciteit	VG 450 L		VG 550	
	breed	hoog	breed	hoog
90°	440	600	520	850
45°L/R	440	390	515	520
30°R	440	260	515	300

VG 450 L

- compacte bouwvorm
- machine van 4 zijden te beladen
- overzichtelijke werkomgeving
- zaagraam is 3° naar voren geneigd
- grote zaagcapaciteit, weinig ruimte nodig
- hydraulische voeding met automatische zaagdrukcompensatie
- hydraulisch zwenken en klemmen van het zaagraam
- digitale hoekaflezing (0,1° afleesbaar)
- alle functies zijn vanaf het bedieningstableau voor de machine te bedienen
- zaagraam gaat automatisch naar beginpositie en schakelt automatisch uit
- ook in volautomaat leverbaar met automatische hoekaansturing

VG 450/550 ZA 2

- volledig automatisch willekeurige hoeken zagen van 45° links tot 30° rechts
- mogelijkheid tot het vastleggen van 120
- programma's met elk 9 verschillende lengtes in combinatie met hoeken
- transportklem heeft een slag van 1.500mm en kan vervolgens gerepeteerd worden
- materiaal kan van boven geladen worden

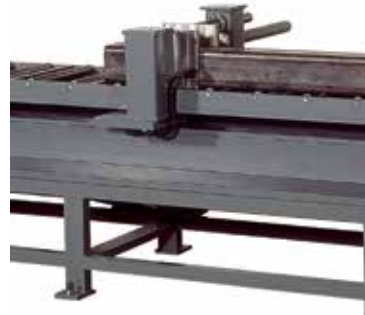

Voorbeeld van een in te geven zaagprogramma

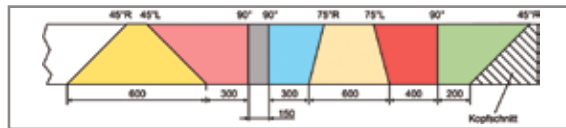

VG 450/550 ST

- standaard met 7mtr.aanvoerrollenbaan (op wens te verlengen tot 24mtr.)
- ook te gebruiken als aanslagsysteem

**Automatisch zagen van
lengtes, aantallen en hoeken**



Leverbaar met 1,2, of 3
servo gestuurde boorunits

Een gekombineerde boorzaagmachine van BAUER

- Automatisch zagen van verstekken i.c.m. boren
- Grote capaciteit
- Neemt weinig ruimte in beslag
- Boorunits volledig SERVO gestuurd
- Keuze uit 1, 2 of 3 boorunits
- Hoge precisie
- Zeer overzichtelijk
- Eenvoudige bediening



Gecombineerde
boorzaagstraat

BAUER
SÄGEMASCHINEN



Hydraulisch aangedreven heffende rol

- rolbreedte 650 mm
- puntbelasting 600 KG
- traploos regelbare snelheid, 0 - 10 mtr/min. middels frequentieregelaar
- de verticale beweging gebeurt middels lineair geleiders materiaal kan daardoor exact gepositioneerd worden
- eigen hydraulisch en elektrisch systeem
- universeel inzetbaar bij elke zaagmachine

€4.350,-
Geldig tot 01-09-'20

Onze fabrikanten zijn goed in het aanbieden en leveren van speciaal machines op wens van de klant



BAUER
SÄGEMASCHINEN



Basic 200

- eenvoudige borstelmaschine
- 1,5KW aandrijfmotor
- borstelafmeting 200x40mm
- 2800 omw./min.



€675,-

Geldig tot 01-09-'20

Single 250 II

- borstelmaschine op voet
- levering inclusief opvangbak voor slijpstof
- instelbare materiaaloplegplaat
- 2,2 KW aandrijfmotor
- borstelafmeting 250x55mm
- 2 snelheden: 1400/2800 omw./min.
optioneel met traploos regelbaar toerental



€1.695,-

Geldig tot 01-09-'20

Dual 250 II

- Borstelmaschine op voet met 2 borstels
- Aansluiting voor opvang slijpstof (Ø 80mm)
- Instelbare materiaal oplegplaat
- 2,2KW aandrijfmotor
- Borstelafmeting 250x55mm
- 2 snelheden: 1400/2800 omw./min.
Optioneel met traploos regelbaar toerental



€2.750,-

Geldig tot 01-09-'20





Oscillerende borstel-ontbraammachine

Orbital 250 II



- oscillerende borstelmaschine
- draaien van werkstuk is niet meer nodig
- de roterende borstel ontbraamt het werkstuk van alle kanten
- eenvoudig instelbare werkstukopening
- levering incl. opvangbak voor slijpstof
- 4KW aandrijfmotor
- borstelafmeting 3 st. 250x55mm
- snel instellen van materialen tussen $\varnothing 10$ - $\varnothing 120$
- 2 snelheden: 1400/2800 omw./min.
optioneel met traploos regelbaar toerental



**materiaal hoeft niet
gedraaid te worden**

**in- en uitwendig ontbramen
in één bewerking**





M-serie

- stabiele gesloten rollenbaan
- in hoogte verstelbaar: 730-1130mm (andere hoogtes op aanvraag)
- leverbaar met stalen of kunststof rollen
- verschillende breedtes: 230-330-430mm
- standaard in 2mtr. en 3mtr. lengtes verkrijgbaar
- belastbaar tot 215KG/mtr.



M-A

- eenvoudig mechanisch aanslagsysteem
- handmatig verplaatsen van de aanslag
- aanslag opklapbaar
- aflezing middels meetband
- leverbaar in alle lengtes
- levering exclusief rollenbaan

De M-A, M-RA en M-NCA aanslagsystemen zijn geschikt voor elke rollenbaan.

M-RA

- eenvoudig digitaal aanslagsysteem
- handmatig verplaatsen van de aanslag
- aanslag opklapbaar
- leverbaar in alle lengtes
- levering exclusief rollenbaan



M-NCA

- eenvoudig digitaal aanslagsysteem
- instellen van gewenste lengte middels tiptoets
- vrij programmeren tot 10 verschillende lengtes
- vrijstelfunctie middels tiptoets
- aanslag opklapbaar
- positioneernauwkeurigheid $\pm 0,2$ mm
- verplaatssnelheid 15mtr./min.
- levering exclusief rollenbaan
- leverbaar tot 10mtr.





T-serie

- stabiele open rollenbanen
- in hoogte verstelbaar: 700-800mm (andere hoogtes op aanvraag)
- worden geleverd met in lagers lopende rollen, roldiameter 70mm
- ook leverbaar met kunststof rollen
- geheel onafhankelijke stel mogelijkheden
- verschillende breedtes: 440-540-640mm
- standaard in 2mtr. en 3mtr. verkrijgbaar
- belastbaar tot 600KG/mtr.



T-RA

- eenvoudig digitaal aanslagsysteem
- handmatig verplaatsen van de aanslag, mechanische klemmen, digitaal afleesbaar
- aanslagwagen opklapbaar
- leverbaar in elke lengte
- positioneernauwkeurigheid $\pm 0,2$ mm
- levering exclusief rollenbaan



T-A

- eenvoudig solide mechanisch aanslagsysteem
- handmatig verplaatsen van de aanslag, mechanische klemmen, analoog afleesbaar
- aanslagwagen opklapbaar
- aflezig middels meetband
- leverbaar in elke lengte
- levering exclusief rollenbaan

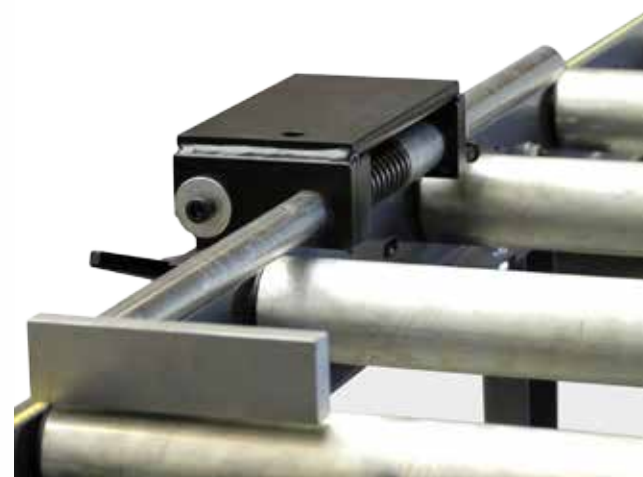

T-DA



T-NCA



- eenvoudig digitaal aanslagsysteem
- instellen van gewenste lengte middels tiptoets
- vrij programmeren tot 15 verschillende lengtes (T-NCA)
- instellen van gewenste lengte middels handwiel (T-DA)
- nulpunt op elke gewenste lengte in te stellen
- vrijstelfunctie middels tiptoets
- pneumatisch heffen van de aanslag
- positioneernauwkeurigheid $\pm 0,2$ mm
- verplaatsnelheid 15mtr./min. (T-NCA)
- levering exclusief rollenbaan



X-serie

- stabiele open rollenbanen
- in hoogte verstelbaar: 700-800mm (andere hoogtes op aanvraag)
- worden geleverd met in lagers lopende rollen, roldiameter 80mm, wanddikte 5mm
- geheel onafhankelijke stelmogelijkheden
- verschillende breedtes: 450-550-650-750-850-950-1050-1150mm
- standaard in 2mtr. en 3mtr. verkrijgbaar
- belastbaar tot 1.500KG/mtr.



Ook als S-serie leverbaar
belasting tot 2500 kg/mtr

X-RA

- eenvoudig digitaal aanslagsysteem
- handmatig verplaatsen van de aanslag, mechanische klemmen, digitaal afleesbaar
- aanslagwagen opklapbaar
- leverbaar in elke lengte
- positioneeruauwkeurigheid $\pm 0,2\text{mm}$
- levering exclusief rollenbaan

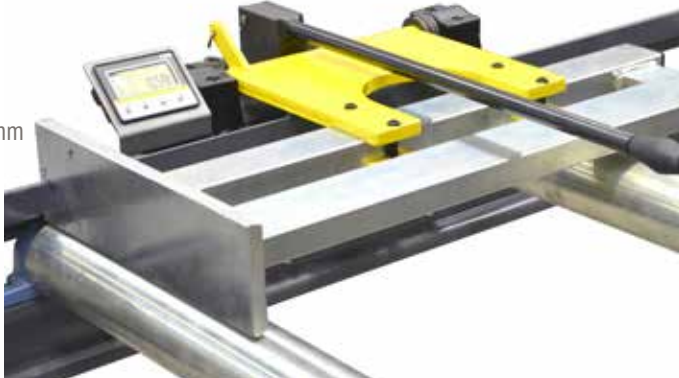

X-A

- eenvoudig solide mechanisch aanslagsysteem
- handmatig verplaatsen van de aanslag, mechanische klemmen, analoog afleesbaar
- aanslagwagen opklapbaar
- aflezig middels meetband en vergrootglas
- leverbaar in elke lengte
- ook leverbaar met digitale uitlezing
- levering exclusief rollenbaan

X-DA



X-NCA



- eenvoudig digitaal aanslagsysteem instellen van gewenste lengte middels tiptoets
- vrij programmeren tot 10 verschillende lengtes (X-NCA)
- instellen van gewenste lengte middels handwiel (X-DA)
- nulpunt op elke gewenste lengte in te stellen
- vrijstelfunctie middels tiptoets
- pneumatisch heffen van de aanslag
- positioneeruauwkeurigheid $\pm 0,2\text{mm}$
- verplaatsnelheid 15mtr./min. (X-NCA)
- levering exclusief rollenbaan

SUPER-315

- Robuuste zaagmotor en tandwielkast
- Snelspanklem
- Supportrol ter ondersteuning van het materiaal
- Voorzien van onderstel compleet met koelunit
- Robuust gietijzeren onderframe
- Materiaalaanslag
- 2 snelheden: 44/88 omw./min.
- Motorvermogen: 2PK
- Zaagbladafmeting: 315x32mm
- Gewicht: 175KG
- Robuuste zaagmotor en tandwielkast

€1.895,-
Geldig tot 01-09-'20



IMM			
Zaag-capaciteit	SUPER-315		
	∅	▧	▨
90°	100	130x125	82x82
45°	90	80x80	75x75

€3.950,-
Geldig tot 01-09-'20



Met traploos regelbaar
toerental, 24-120 omw./min.



SUPER-350V

- Snelspanklem
- Supportrol ter ondersteuning van het materiaal
- Voorzien van onderstel compleet met koelunit
- Robuust gietijzeren onderframe
- Materiaalaanslag
- Traploos regelbare snelheid: 24-120 omw./min.
- Motorvermogen: 3PK
- Zaagbladafmeting: 350x32mm
- Gewicht: 250KG

IMM			
Zaag-capaciteit	SUPER-350V		
	∅	▧	▨
90°	120	160x90	105x105
45°	100	85x70	85x85

V-serie

- Robuuste zaagmotor met spelingvrije overbrenging
- Tandwielkast loopt in oliebad en is voorzien van nastelbare lagers
- Dubbele zelfcentrerende materiaalklem
- Verstek traploos in te stellen van 45°L tot 90°R
- Robuust zaagbed
- 2 snelheden 45/90 (H) of 22/44 (L)
- Gietijzeren beschermkap
- Voorzien van koelbak met insteekpomp
- Kompleet met onderstel en aanslag
- Optioneel leverbaar: pneumatische klemdigitale hoekaflezing



€3.100,-
Geldig tot 01-09-'20

DT-315 HX - halfautomaat

- Robuuste zaagmotor met spelingvrije overbrenging
- Tandwielkast loopt in oliebad en is voorzien van nastelbare lagers
- Tandwielkast voorzien van dubbele set conische tandwielen
- Electropneumatisch aangedreven
- Instelbare zaaghoogte, afhankelijk van materiaaldiameter
- Tevens leverbaar met automatische digitale hoekverstelling
- Aansturing middels voetpedaal
- Dubbele zelfcentrerende materiaalklem
- Verstek traploos in te stellen van 45°L, tot 45°R
- Robuust zaagbed
- 2 snelheden 45/90 (H) of 22/44 (L)
- Gietijzeren beschermkap
- Robuuste zaagmotor met spelingvrije overbrenging
- Voorzien van koelbak met insteekpomp
- Kompleet met onderstel en aanslag
- Tandwielkast loopt in oliebad



DT-315 DXS - halfautomaat



Vrij programmeerbare hoekverdraaiing van -45° to +45°



ILERI

Zaag-capaciteit	V-275 / V-275 X			V-315 / V-315 HX / DT-315 DXS			V-350 / V-350 HX		
	∅	▧	▨	∅	▧	▨	∅	▧	▨
90°	85	95x60	70x70	105	120x70	85x85	115	140x80	100x100
45°L/R	70	70x55	60x60	90	90x60	80x80	110	90x90	90x90



FA 315

Volautomaat voor rechte zaagsnedes



DT 315 CNC - volautomaat

Volautomaat voor rechte zaagsnedes of automatische verstekken



DK-370 CNC

SERVO gestuurde volautomaat met automatische verstekken tot 30°



SMART 350 CNC/LM 6000

SERVO gestuurde volautomaat voor rechte zaagsnedes met 6 meter laadmagazijn

Hoge snelheid zagen van buizen en massieve assen

Geschikt voor het zagen met hardmetaal

exactcut
high performance circular saws



Volledige volautomaat met 6mtr. laadmagazijn

Snel en betrouwbaar

De zaagunit is gemonteerd op spelingvrije voorgespannen lineair geleidingen.

Er wordt gebruik gemaakt van een hoogprecise kogelomloopspindel met een overgedimensioneerde SERVO-aandrijving.

Essentiële machineonderdelen van de machine zijn gemaakt van polymerebeton en daardoor kunnen de geringste vibraties ondervangen worden.

De machine is voorzien van een 6mtr. laadmagazijn, waardoor de machine als volautomaat ingezet kan worden.

**Ongekend snelle zaag-
en cyclustijden**

Zaagprestaties TAC-75 - 6mtr. lengte					
Materiaalkwaliteit		C45	C45	42CrMo4	42CrM04
Diameter	mm	20	75	20	75
Af te zagen lengte	mm	60	60	60	60
Zaagtijd	sec.	1,5	8,1	2,0	11,1
Cyclustijd	sec.	3,2	10,1	4,0	13,1
Prestatie / uur	st.	1066	347	860	269

Type		TAC 75	TAC 105	TAC 155
Zaagbladdiameter	mm	250/285	318/360	360/425/460
Zaagcapaciteit bij Ø-materiaal	mm	10-75	20-105	30-155
Traploos regelbare zaagsnelheid	omw/min.	60-220	60-220	60-220
Reststuklengte	mm	60	60	70
Aandrijfmotor (optioneel)	KW	7,5	11 (15)	15 (18,5)
Aanvoerlengte	mm	0-6000	0-6000	0-6000
Aanvoerslag	mm	600	750	750
Max. lengte laadmagazijn	mm	6300	6300	6300
Max. lengte laadmagazijn	KG	3000	5000	5000

FIBER BUIZLASER



Model	T230	T360
Capaciteit rond min/max	20 t/m 230 mm	20 t/m 360 mm
Capaciteit vierkant min/max	20 t/m 160 mm	20 t/m 254 mm
Materiaal lengte	6.500 mm	6.500 mm
Laservermogen	1 t/m 4 KW	1 t/m 4 KW
Controller	Bodor pro 2.0	Bodor pro 2.0
Aandrijving	Servo	Servo
Nauwkeurigheid	0,05 mm	0,05 mm
Herhaal nauwkeurigheid	0,03 mm	0,03 mm
Machine gewicht	5.500 kg	6.500 kg



GIETIJZEREN TAFEL

Model	i3	i5	i7
Werkbereik	600x600 mm	1.500x1.000 mm	3.000x1.500 mm
Tafelbelasting	20 kg	250 kg	900 kg
Laservermogen	1 t/m 4 KW	1 t/m 4 KW	1 t/m 4 KW
Controller	Bodor pro 2.0	Bodor pro 2.0	Bodor pro 2.0
Aandrijving	Lineair	Servo	Servo
Nauwkeurigheid	0,01 mm	0,03 mm	0,03 mm
Herhaal nauwkeurigheid	0,004 mm	0,02 mm	0,02 mm
Machine gewicht	3.500 kg	3.000 kg	7.500 kg

VLAKBED GROOTFORMAAT FIBERLASER



Model	P3015	P4020	P6020	P8025
Werkbereik	3000x1500 mm	4000x2000 mm	6000x2000 mm	8000x2500 mm
Tafelbelasting	900 kg	1.600 kg	2.400 kg	6.000 kg
Laservermogen	1 t/m 6 KW	1 t/m 12 KW	1 t/m 12 KW	1 t/m 12 KW
Controller	Bodor pro 2.0	Bodor pro 2.0	Bodor pro 2.0	Bodor pro 2.0
Aandrijving	Servo	Servo	Servo	Servo
Nauwkeurigheid	0,03 mm	0,05 mm	0,05 mm	0,05 mm
Herhaal nauwkeurigheid	0,02 mm	0,03 mm	0,03 mm	0,03 mm
Machine gewicht	8.500 kg	11.000 kg	17.500 kg	22.500 kg



€3.150,-
Geldig tot 01-09-'20

SB-30



16-AT
tafelmodel (ook leverbaar als
kolommodel)

€625,-
Geldig tot 01-09-'20



VS-15STB
tafelmodel

€1.895,-
Geldig tot 01-09-'20



25-A
kolommodel

€1.250,-
Geldig tot 01-09-'20



IXA-50
kolommodel

€7.950,-
Geldig tot 01-09-'20

	16-AT	25-A	VS-15STB	SB 30	SB 40	IXA-50
Boorcapaciteit	20mm	32mm	15mm	30mm	40mm	50mm
Pinoleslag	80mm	120mm	150mm	150mm	150mm	180mm
Booropname	MK2	MK4	MK2	MK3	MK4	MK4
Uitlading	190mm	254mm	190mm	284mm	350mm	350mm
Kolomdiameter	75mm	90mm	75mm	110mm	120mm	150mm
Aantal snelheden	180-250-300-400-480-580-970-1280-1410-1540-2270-2740	120-200-250-360-400-450-950-1280-1520-1840-2440-3480	traploos 400-5000 digitaal uitleesbaar	75-160-280-465-560-930-1570-3140	75-160-280-465-560-930-1570-3140	132-194-277-319-466-666-883-1296-1852
Automatische voeding	-	-	-	0,1-0,15-0,22-0,30 (optioneel)	0,1-0,15-0,22-0,30 (optioneel)	0,1-0,2-0,3
Motorvermogen	1,1PK	1,5PK	1,0PK	1,5PK	2,0PK	4PK
Tafelafmeting	285x285mm	475x425mm	530x365mm	380x450mm	405x505mm	480x480mm
Gewicht	61KG	125KG	110KG	320KG	395KG	490KG



met tapfunctie

VS-25ST

€3.450,-
Geldig tot 01-09-'20



met tapfunctie

TW-40STA

€5.350,-
Geldig tot 01-09-'20

Vloeiboormachine



met tapfunctie

TW-32ST FLOW

€6.250,-
Geldig tot 01-09-'20

	VS-25ST	VS-30STA
Boorcapaciteit	25/30mm	30/35mm
Tapcapaciteit	M16	M16
Pinoleslag	135mm	150mm
Booropname	MK3	MK3
Uitlading	204mm	240mm
Kolomdiameter	92mm	92mm
Aantal snelheden	traploos 85 tot 3000 digitaal uitleesbaar	traploos 85 tot 2500 digitaal uitleesbaar
Automatische voeding	-	0,05-0,1-0,2
Motorvermogen	2PK	2PK
Tafelafmeting	460x360mm	400x500mm
Verlichting	nee	nee
Koeling	nee	nee
Gewicht	265KG	290KG



	TW-40STA	TW-32ST FLOW
Boorcapaciteit	40/45mm	32mm (12mm vloeiboor)
Tapcapaciteit	M24	M18 (M12 vloeitap)
Pinoleslag	150mm	150mm
Booropname	MK4	MK3
Uitlading	265mm	265mm
Kolomdiameter	115mm	115mm
Aantal snelheden	traploos 65-245/245-2000 digitaal uitleesbaar	traploos 100-1070/375-4000 digitaal uitleesbaar
Automatische voeding	0,05-0,1-0,2	-
Motorvermogen	2PK	3PK
Tafelafmeting	560x470mm	560x470mm
Verlichting	ja	ja
Koeling	ja	ja
Gewicht	430KG	340KG



**IBARMIA
UNIVERSAL**

- Hoogwaardige tafel- en kolom-boormachines geproduceerd in Spanje
- Geschikt voor boren, frezen of tappen.
- Capaciteiten van 18mm t/m 70mm
- IBARMIA levert een compleet programma standaard machines, alsmede speciaal machines op aanvraag
- Fabriekskatalogus op aanvraag



B-50



KS-18



TM-18



AZ-34



BP-70L



3BP-50

Volledig automatisch bewerken van korte of lange werkstukken

BAUER
MASCHINENBAU



BOHRMAX-L

- Boren, tappen en ook frezen
- Geen CNC kennis nodig ! Eenvoudige bediening.
- Zeer zwaar geconstrueerd en gelast frame
- Voorzien van robuuste hoogprecisie geslepen lineair geleidingen
- Robuuste opspantafel voorzien van T-gleuven
- Leverbaar met gereedschapswissel, 5 posities
- Mogelijkheid tot het inlezen van DXF- en DSTV-files
- Beckhoff controller en SERVO motoren

Boren	28mm
Tappen	M4-M20
Opname	SK40
Werkstuklengte	3000 en 6000mm
Werkstukbreedte	360mm

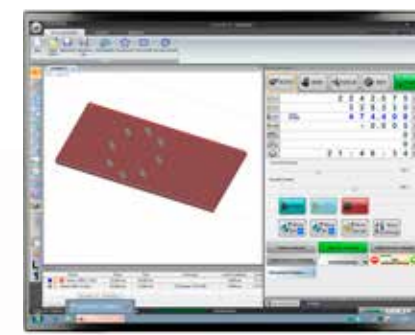

BOOR-FREESMACHINES



Programmeertijd: 170 sec.



Programmeertijd: 80 sec.



Programmeertijd: 190 sec.



Programmeertijd: 190 sec.



Programmeertijd: 190 sec.



Programmeertijd: 80 sec.



Programmeertijd: 60 sec.



Programmeertijd: 40 sec.



Programmeertijd: 190 sec.



Programmeertijd: 40 sec.



Programmeertijd: 190 sec.



Volautomatische CNC coördinaten boormachine tevens geschikt voor boren, vloeiboren, tappen en frezen

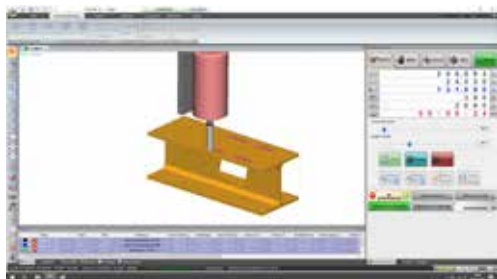

Eenvoudig programmeren
Mogelijkheid tot inlezen van DSTV-bestanden (optioneel)



Gereedschapwissel met 10 posities



Mogelijkheid tot vloeiboren



Ruime opspantafel voorzien van T-gleuven



BOHRMAX-Z

Boren	32mm
Tappen	M4-M30
Opname	SK40
Werkstuklengte	2000 – 8000mm
Werkstukbreedte	550mm

- Volledig automatisch bewerken korte of lange werkstukken
- Geen CNC kennis nodig ! Eenvoudige bediening.
- Zeer zwaar monolithisch gelast frame
- Voorzien van robuuste hoogprecisie geslepen lineair geleidingen, 45mm
- Schuin geplaatste tandheugel voor maximale nauwkeurigheid
- Robuuste opspantafel voorzien van T-gleuven
- Leverbaar met gereedschapwissel, 10 posities
- Mogelijkheid tot het inlezen van DXF- en DSTV-files
- Beckhoff controller en SERVO motoren





Halfautomatische aluminium cirkelzaagmachines met verstek



- 2 * 60 graden in verstek
- mogelijkheid om langszaagsnedes te maken
- zware aandrijfmotoren
- zaagbladdiameter 400mm, 500mm of 600mm
- toerental 3000 omw/min.
- hydropneumatische voeding
- standaard voorzien van microsmering
- machine is geheel omkast
- verplaatsbare achterklem
- 2 vrij verplaatsbare verticale spancynders

AL-400

Zaag-capaciteit	AL 400			AL 500			AL 600		
	Ø	∕	∕	Ø	∕	∕	Ø	∕	∕
90°	125	230x30	115x115	170	395x70	155x155	210	505x50	175x175
45° L/R	120	160x30	100x100	155	260x50	130x130	185	315x50	155x155
30° L/R	90	110x30	80x80	120	120x70	115x115	145	155x50	125x125



TL-600A

- Optioneel leverbaar met:
- Digitale hoekuitlezing
- Automatische kapopening
- Laserliner
- Traploos regelbaar toerental
- Automatische hoogte instelling middels sensor

Zaag-capaciteit	TLG-352A			TL-400			TL-500			TL-600			TL-650-90			TL-700-90			TL-800		
	Ø	∕	∕	Ø	∕	∕	Ø	∕	∕	Ø	∕	∕	Ø	∕	∕	Ø	∕	∕	Ø	∕	∕
90°	110	175x50	110x110	135	230x30	110x110	180	395x70	155x155	230	505x50	210x210	250	400x100	230x230	250	400x100	230x230	285	340x150	245x245
45° L/R	80	125x50	85x85	115	160x30	100x100	150	260x50	120x120	185	315x50	155x155	-	-	-	-	-	-	245	260x120	210x210
30° L/R	75	85x50	75x75	90	110x30	80x80	120	120x70	115x115	145	155x50	125x125	-	-	-	-	-	-	160	130x180	140x140

Volautomatische aluminium cirkelzaagmachines



volledig automatisch
zagen en boren

Set 1 (M3-M12)

type 3/12-I, bestaande uit:

- Tapmachine, 400 omw/min.
- Taparm, werkbereik 100-950mm
- Tafelbevestiging
- Luchtunit
- 7 delige set tappotjes (M3-M12)

€1.100,-
Geldig tot 01-09-'20

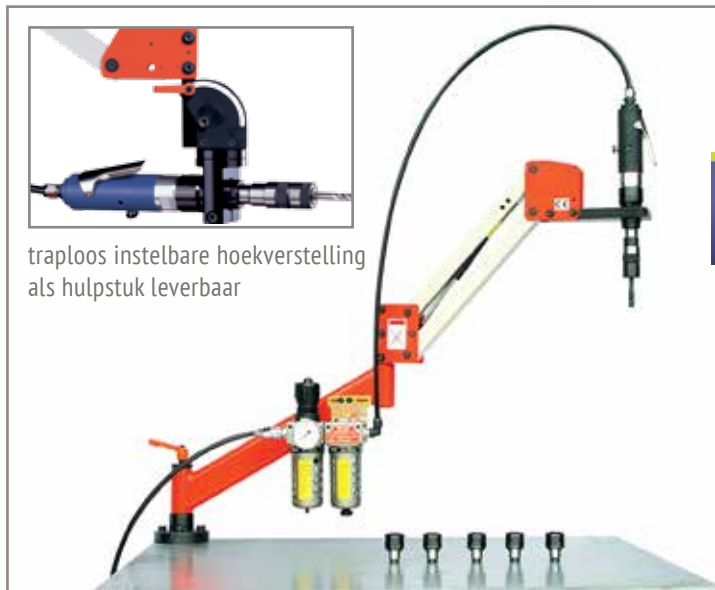

traploos instelbare hoekverstelling als hulpstuk leverbaar

Pneumatische handtapmachine

- Tappen van M2-M12 met taphouder
- Mogelijkheid om onder een hoek van 15 te tappen
- L/R schakeling
- 250 omw/min.
- 2KG



- Tappen van M2-M12 met losse tappotjes
- L/R schakeling d.m.v. duw- trek-koppeling
- 400 omw/min.
- 2,5KG



Set 2 (M3-M12)

type 3/12-II, bestaande uit:

- Tapmachine, 400 omw/min.
- Taparm, werkbereik 200-1900mm
- Tafelbevestiging
- Luchtunit
- 7 delige set tappotjes (M3-M12)

€1.450,-
Geldig tot 01-09-'20

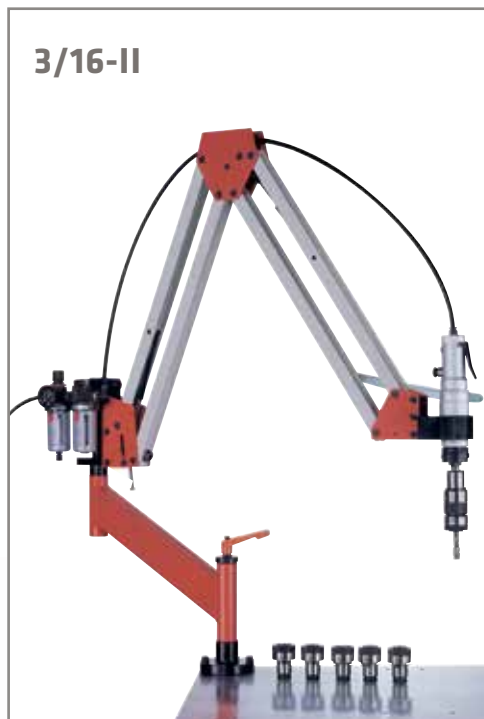

3/16-II

Set 3 (M3-M16)

type 3/16-II, bestaande uit:

- Tapmachine, 300 omw/min.
- Taparm, werkbereik 200-1900mm
- Tafelbevestiging
- Luchtunit
- 6 delige set tappotjes (M5-M16)
- Verloop opname 31/19mm

€1.995,-
Geldig tot 01-09-'20

Set 4 (M5-M27)

type 5/27-II, bestaande uit:

- Tapmachine, 70/220 omw/min.
- Taparm, werkbereik 200-1900mm
- Tafelbevestiging
- Luchtunit
- 6 delige set tappotjes (M10-M27)
- Verloop opname 48/31

€3.250,-
Geldig tot 01-09-'20

ELECTRISCHE TAPMACHINES

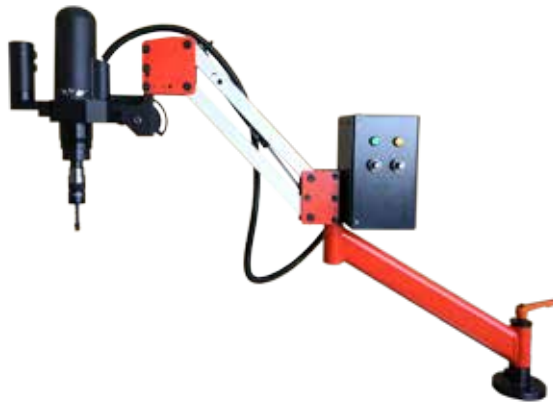

Hydraulische tapmachine

IMQ

MODEL	IMM IMQ		
Capaciteit	M3-M12	M3-M16	M3-M24
Snelheid	0-400 omw/min	0-300 omw/min	200 / 60 omw/min
Werkbereik	Max 950 mm Minimaal 100 mm		
Voltage	220 Volt		
Motorvermogen	550 Watt		
Gewicht	25 Kg	28 Kg	30.5 Kg

IMS

MODEL	IMM IMS		
Capaciteit	M3-M12	M3-M16	M3-M24
Snelheid	0-400 omw/min	0-300 omw/min	200 / 60 omw/min
Werkbereik	Max 1400 mm Minimaal 200 mm		
Voltage	220 Volt		
Motorvermogen	550 Watt		
Gewicht	27 Kg	30 Kg	32.5 Kg

IMT

MODEL	IMM IMT		
Capaciteit	M3-M12	M3-M16	M3-M24
Snelheid	0-400 omw/min	0-300 omw/min	200 / 60 omw/min
Werkbereik	Max 1900 mm Minimaal 200 mm		
Voltage	220 Volt		
Motorvermogen	550 Watt		
Gewicht	28.5 Kg	31.5 Kg	42.5 Kg

Standaard toebehoren:

- Elektrische tapmotor
- Parallel arm
- Schuine arm
- Tafel montage kolom
- Elektrische bedieningskast
- 6 Tappotten met slippoppeling

Optioneel:

- Instelbare hoekverstelling
- Automatische smeersysteem
- Werktafel



HMT-serie

- Capaciteit leverbaar: M3-M24/M4-M32/M4-M42/M8-M50
- Taparm, werkbereik 200-1600mm
- Levering compleet met solide tafel voorzien van T-gleuven
- Elektrisch aangedreven hydraulische pomp, 380V
- Levering compleet met 6 tappotjes
- Ook leverbaar zonder opspantafel



€899,-
Geldig tot 01-09-'20



75 X - dubbele stofafzuiging



75 VX met cyklon 100S

- 5 jaar garantie op de motor
- 8mm plaatmateriaal aan de motorzijde
- bijzonder uitgebalanceerde voet voor trillingsarm slijpen
- snel en eenvoudig schuurbanden wisselen
- nu standaard geleverd met Europees verplichte remmotor!



eenvoudig schuurbanden wisselen



groot slijpvlak bij een open beschermkap



bandcorrectie

75

	1600 (X)	2000 (X)	50 (X)	75 (X)	100 (X)	150 (X)
Bandafmetingen	1.600x50mm	2.000x50mm	2.000x50mm	2.000x75mm	2.000/2.500x100mm	2.000/2.500x150mm
Vermogen	1,5PK	1,5PK	3,6PK	4,1PK	4,8PK	5,5PK

- In hoogte verstelbare slijparm
- Krachtige motoren



€2.850,-
Geldig tot 01-09-'20

Bandbreedte 75mm-5,5PK

€3.850,-
Geldig tot 01-09-'20

Bandbreedte 150mm-7,5PK



SC 150 RB-2250

- te gebruiken als bandschuurmachine en als pijpuitlijpmachine
- 2 snelheden 1400/2800 omw/min.
- bandafmeting 2250x150 mm

Pijpuitlijper
Ø17 - Ø100mm

€3.850,-
Geldig tot 01-09-'20

zonder afzuiging

€4.500,-
Geldig tot 01-09-'20

met afzuiging

MACHINEBEVEILIGING.COM

Uw veiligheid is onze prioriteit

Specialist in keuren en beveiligen
van machines



Beschermkappen



Beschermkappen



Beschermkappen



Machine-afscherming



Veiligheidsbumpers



Drukmaten

3D-CNC LASER PROFIEL BEWERKINGSCENTRUM

Automatische belading/ontlading, capaciteit 10.000 kg

Bevel-functie

12 meter aanvoer, 12 meter afvoer

Reststuklengte "0"





Max. gewicht te bewerken materiaal 1.800 kg

Machinegewicht 52.000 kg



NIEUW

Klaassen
Machines en machinetoebehoren

-  **60-460 mm**
-  **60-325 mm**
-  **350x60 mm**
-  **60-325 mm**
-  **60-325 mm**
-  **60-325 mm**
-  **60-325 mm**

H. ter Kuilestraat 191 | 7547 SK Enschede T (053) 430 8888 | F (053) 432 5585 | E verkoop@klaassenbv.com

Wijzigingen en/of drukfouten voorbehouden. Prijsstelling in euro, netto, excl. BTW. Geldig tot 01-09-2020 of zolang de voorraad strekt.